



1. Všeobecne:

Priestorový regulátor **Milux** je programovateľný digitálny hodinový termostat pre priamu kontrolu a reguláciu vykurovacieho alebo chladiaceho systému. Vhodným programovaním je možné dosiahnuť úsporu energie prispôbením dennej potrebe.

2. Charakteristika regulátora

- Týždenný alebo denný program
- 9 predvolených programov
- 4 variabilné programy pre užívateľa
- Grafické zobrazenie programu na displeji
- Zobrazenie času a teploty
- Komfortná teplota, útlmová teplota,
- Automatický alebo manuálny režim
- Prázdninový program
- Voľba - Vykurovanie / Chladenie
- Jednoduché pripojenie (2-žilový vodič)
- Funkcia blokovania proti neželaným nastaveniam
- Displej na batérie zabezpečuje funkčnosť regulátora pri výpadku elektrického prúdu
- Zobrazenie stavu batérie
- Výmena batérie bez straty nastavených parametrov
- Funkcia Reset

3. Technické údaje:

Presnosť merania 0,1°K (alebo 0,1°F)
 Nastavenie teploty 0,5°K (alebo 0,5°F) kroky
 Rozsah nastavenia 5°C - 35°C pri komfortnom a útlmovom režime, 0,5° - 10° pri protimrazovej ochrane

Regulačná charakteristika proporcionálny regulátor, trvanie cyklu 7,5, nastavenia za hodinu (každých 8 min.), pásmo proporcionality 2K.

Spínací kontakt 8A relé, pre vykurovanie a chladenie
 Pripojenie 3 svorkovnica
 Batérie 3 x LR6 AA 1,5V

4. Rozmery:

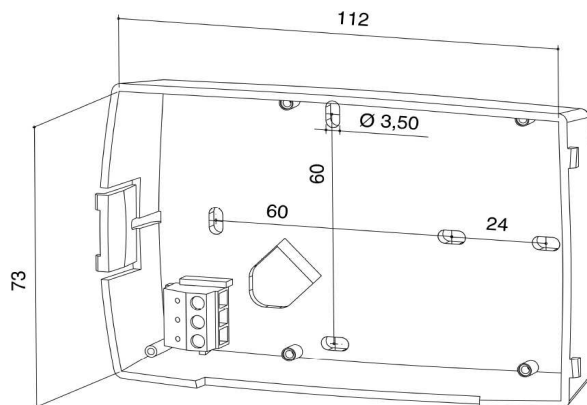

5. Inštalácia

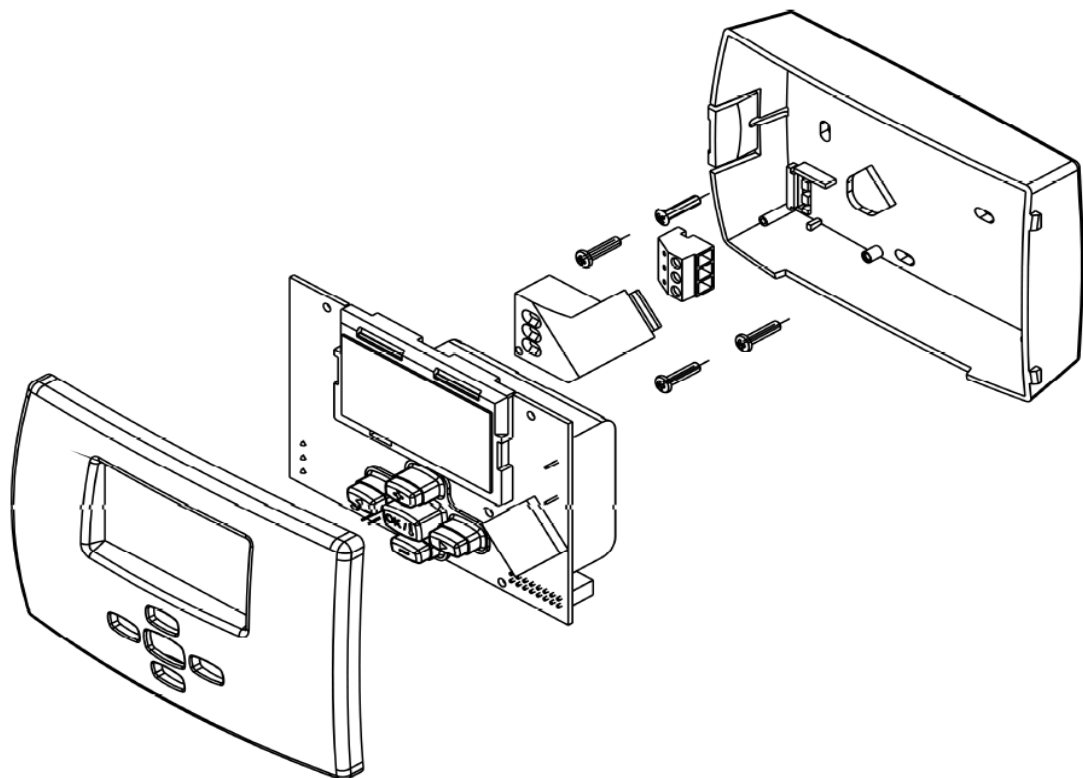

5.1. Pri inštalácii regulátora je potrebné dodržať:

- povrch steny by mal byť hladký, umiestnenie regulátora cca 1,5 m nad podlahou
- vyhnúť sa umiestneniu v blízkosti dverí a okien a vybrať miesto bez prievanu
- vyhnúť sa umiestneniu v blízkosti zdrojov tepla (chladnička, televízor, vykurovacie teleso a pod.)
- neumiestňovať regulátor na vonkajšiu obvodovú stenu

5.2. Elektrický vodič pripojiť podľa priloženej schémy

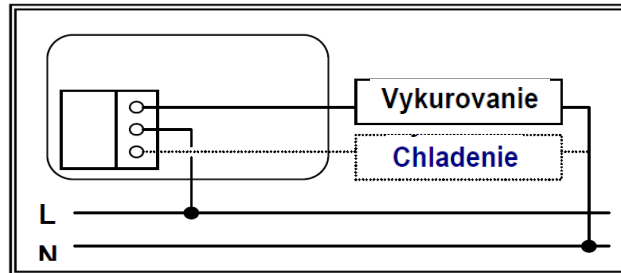

5.3. Pre sprevádzkovanie regulátora je potrebné odstrániť ochranu batérií a nasadiť hornú časť krytu (viď. bod 3 - Výmena batérií)

5.4. Nastaviť presný čas a ďalej podľa pokynov QUICK.

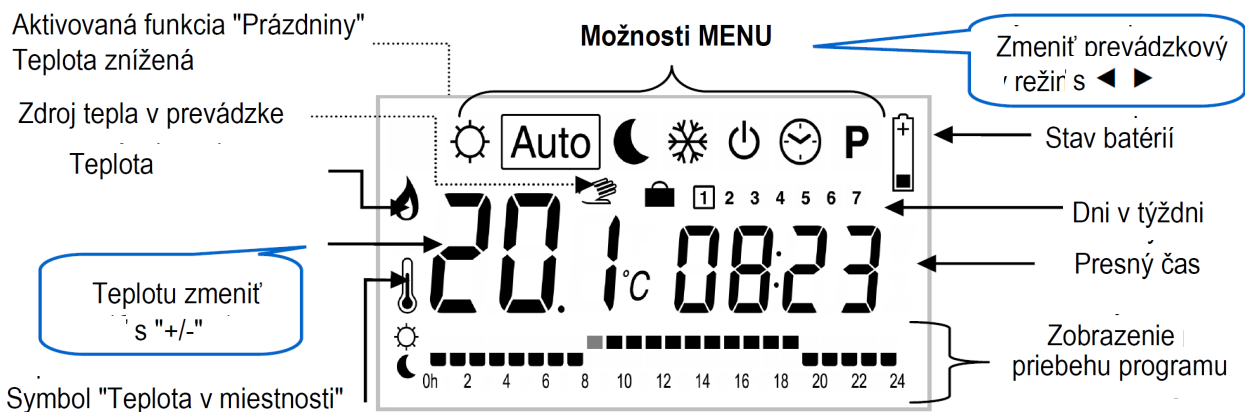

6. Pokyny QUICK:

Pomocou tlačidiel ◀ ▶ presunieme kurzor (rám) na požadovaný prevádzkový režim (viď. Možnosti MENU - popis).

Prostredníctvom tlačidiel "+" / "-" nastavíme požadovanú teplotu, ktorá sa potom zobrazí na displeji. Pomocou OK / sa mení medzi aktuálnou teplotou a nastavenou teplotou alebo potvrdíme nastavenie.

Najskôr prejdeme kurzorom na , aby sme nastavili čas a deň. ("+" / "-" minúty, stlačíme "OK", potom hodiny "+" / "-" a stlačíme "OK", a nakoniec deň v týždni "+" / "-" a potvrdíme "OK").

V druhom kroku zvolíme prednastavený program "P1" až "P9" alebo môžeme zvoliť vlastný program "U1" až "U4".

V programe - komfortná prevádzka - nastavíme pomocou tlačidiel "+" / "-" požadovanú vnútornú teplotu vzduchu pre komfortný režim. Prednastavenie z výroby 21°C.

V programe - útlmová prevádzka - nastavíme pomocou tlačidiel + / - požadovanú vnútornú teplotu vzduchu pre útlmový režim. Prednastavenie z výroby 17°C.

Nakoniec nastavíme **Auto** - automatický režim. Priestorový termostat pracuje podľa predvoleného programu.

7. Možnosti NEMU - popis

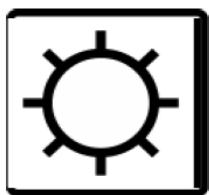



Manuálny režim "COMFORT":

Režim podľa dennej teploty trvalý alebo niekoľkohodinový, prípadne niekoľkodňový (viď funkcia "Prázdniny). Stlačením "+" alebo "-" začne denná teplota blikať a môžeme ju podľa potreby zmeniť. Po niekoľkých sekundách sa znova rozsvieti  - aktuálna teplota miestnosti. Regulátor teraz reguluje podľa tejto teploty.



Automatický režim:

Regulátor reguluje automaticky podľa predvoleného programu. Stlačením "+" alebo "-" môžeme prednastavenú teplotu zmeniť až po najbližšiu zmenu programu. Symbol  je viditeľný. Pomocou "+" alebo "-" môžeme nastaviť dočasnú požadovanú teplotu. Pri najbližšej zmene programu zmizne  a bude pokračovať nasledujúci program.



Manuálny režim "Útlmový režim":

Režim podľa dennej teploty trvalý alebo niekoľkohodinový, prípadne niekoľkodňový (viď funkcia "Prázdniny). Stlačením "+" alebo "-" začne denná teplota blikať a môžeme ju podľa potreby zmeniť. Po niekoľkých sekundách sa znova rozsvieti  - aktuálna teplota miestnosti. Regulátor teraz reguluje podľa tejto teploty.



Manuálny režim "Protimrazová ochrana": (Len pre vykurovacie systémy.)

Len pre vykurovacie systémy.
Režim podľa dennej teploty trvalý alebo niekoľkohodinový, prípadne niekoľkodňový (viď funkcia "Prázdniny). Stlačením "+" alebo "-" začne denná teplota blikať a môžeme ju podľa potreby zmeniť. Po niekoľkých sekundách sa znova rozsvieti  - aktuálna teplota miestnosti. Regulátor teraz reguluje podľa tejto teploty.



Režim OFF:

Týmto režimom je možné vypnúť vykurovací alebo chladiaci systém. Regulátor najskôr vypne systém a potom seba (digitálne zobrazenie). Programy sú pritom zabezpečené a presný čas beží. Regulátor sa znovu aktivuje stlačením ľubovoľného tlačidla. Pozor: nebezpečenstvo mrazu, pri tomto režime nie je aktivovaná protimrazová ochrana.



Čas:

Týmto menu sa nastavuje aktuálny čas pomocou tlačidiel "+" a "-". Najskôr minúty a potvrdia sa tlačidlom "OK", potom hodiny a potvrdia sa tlačidlom "OK" a nakoniec deň v týždni a potvrdí sa tlačidlom "OK".



Program:

Stlačením "+" alebo "-" začne blikať číslo programu.

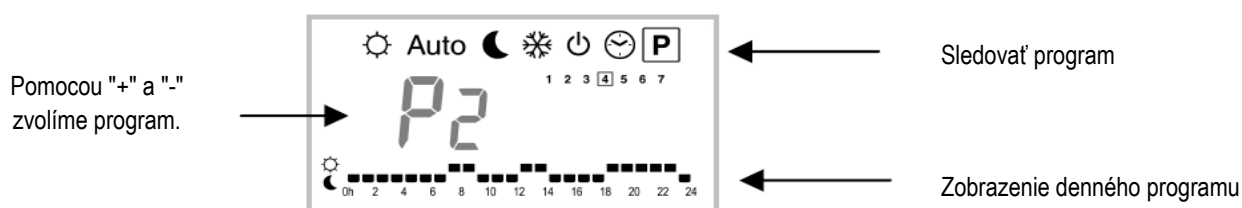

Zvolíme požadovaný program "P1" až "P9" alebo "U1" až "U4" a potvrdíme tlačidlom "OK".
V režime **Auto** regulátor pracuje podľa zvoleného programu.

Variabilný program

blikajúci kurzor Poloha Hodina

Tlačidlom "+" k  teplotu pri aktuálnej blikajúcej hodine

Tlačidlom "-" k  teplotu pri aktuálnej blikajúcej hodine

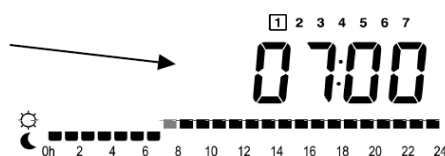

Použijeme tlačidlá ◀ ▶ na presun kurzora, aby sme príslušný program zmenili. Ak je zobrazovaný deň zmenený, stlačením tlačidla "OK" prechádzame k nasledujúcemu dňu. Po zmene posledného dňa v týždni a stlačením tlačidla "OK", regulátor prejde do hlavného menu a v automatickom režime reguluje podľa nami zvoleného programu.

Funkcia "Prázdniny".

Táto funkcia pracuje len v režime "COMFORT", "Úsporný režim" a "Protimrazová ochrana". Pomocou tlačidiel ◀ ▶ zvolíme funkciu  a potom pomocou tlačidiel "+" alebo "-" zvolíme počet hodín "OIH" alebo dní "Old". Regulátor potom automaticky prejde späť do režimu "AUTO" a program pokračuje.

Blokovanie klávesnice:

V režime "COMFORT", "AUTO", "Úsporný režim", "Protimrazová ochrana" a "OFF" stlačením tlačidla "OK" a zároveň tlačidla "+" alebo "-" zablokujeme (Loc code) alebo odblokujeme (Un Loc) klávesnicu.

Funkcia "RESET":

Pomocou tejto funkcie vymažeme všetky variabilné programy a regulátor sa vráti na pôvodné parametre nastavené z výroby.

V režime "OFF" stlačením tlačidla "+" a "-" a zároveň stlačením tlačidla "OK" sa na krátko rozsvietia všetky zobrazovacie údaje a regulátor prejde na nastavenia z výroby.

Výrobné nastavenia:

- Komfortná teplota 21°C
- Útlmová teplota 17°C
- Protimrazová ochrana 6°C
- UI - komfort

Môžeme znovu programovať regulátor, pričom začíname s nastavením času.

8. Výmena batérií



1 Na ľavej strane stlačíme tlačidlo a predný diel potiahneme, aby sme demontovali kryt regulátora. Teraz je umožnený prístup k batériám.

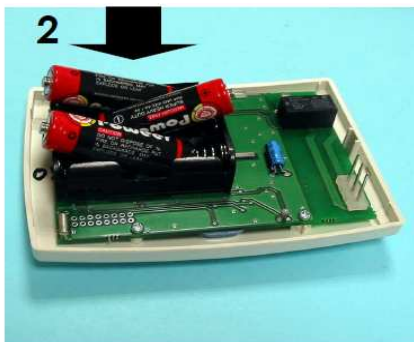

2 Vymeníme batérie 3 LR6 AA 1,5 V za nové, doporučujeme alkalické batérie. **Dôležité:** na výmenu máme 1 minútu.

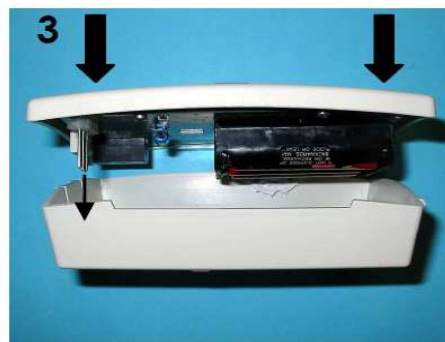

3 Uzatvoríme regulátor: Predný diel nasadíme na spodný diel. Vložíme kontakty do zasúvacích častí. Predný diel potom súčasne stlačíme k spodnému dielu.