

Návod na správnu voľbu pripájacej sústavy HERZ 3000

súvisiace produkty: 3041-2, 3061-2, 3741-2, 3761-2, 3066, 3466, 3766, 3791-94, 3691-94
použitie náradie: 1 6625 41, 1 6819 98

Pripájacie sústavy HERZ 3000 sa používajú na pripojenie vykurovacích telies (ďalej len VT), u ktorých je pripojenie na rozvod (prívod aj spätočka) riešený zospodu VT s rozstupom 50 mm – pripájacie diely typu „A“ – alebo rozstupom iným než 50 mm – pripájacie diely typu „B“. Výberom správnej vsuvky (súčasť každého typu HERZ 3000) je možné napojiť s pripájacím dielom HERZ 3000 akýkoľvek typ vykurovacieho telesa.

U pripájacích dielov typu „A“ môžeme vyberať z dvoch hlavných skupín:

1. Prvú skupinu tvoria pripájacie diely HERZ 3000, s ktorými je možné na vykurovací rozvod pripojiť len také **VT, ktoré už z výroby majú v sebe integrovaný termostatický zvršok s možnosťou prednastavenia**. Na tento termostatický zvršok umiestnený v hornej časti VT je potom možné osadiť termostatickú hlavicu. Tieto pripájacie diely slúžia len na pripojenie VT na vykurovací rozvod a nemajú žiadnu regulačnú schopnosť (okrem HERZ 3000 pre 1-rúrkové sústavy). Túto skupinu HERZ 3000 delíme podľa spôsobu zapojenia vykurovacieho rozvodu na:

1.1 Pripájacie diely HERZ 3000 pre 1- rúrkové sústavy s fixným bypasom (obj.č.3166). U tohto typu pripájacieho dielu je pomer zatekania fixne nastavený z výroby a nie je ho možné prestaviť. Delíme ich na priame (ak je napojenie VT riešené z podlahy), ktoré pomocou viacúčelového kľúča s obj. č. 1662541 umožňujú uzatvorenie a vypustenie VT a na rohové (ak VT je napojené zo steny), ktoré je možné len uzatvoriť.

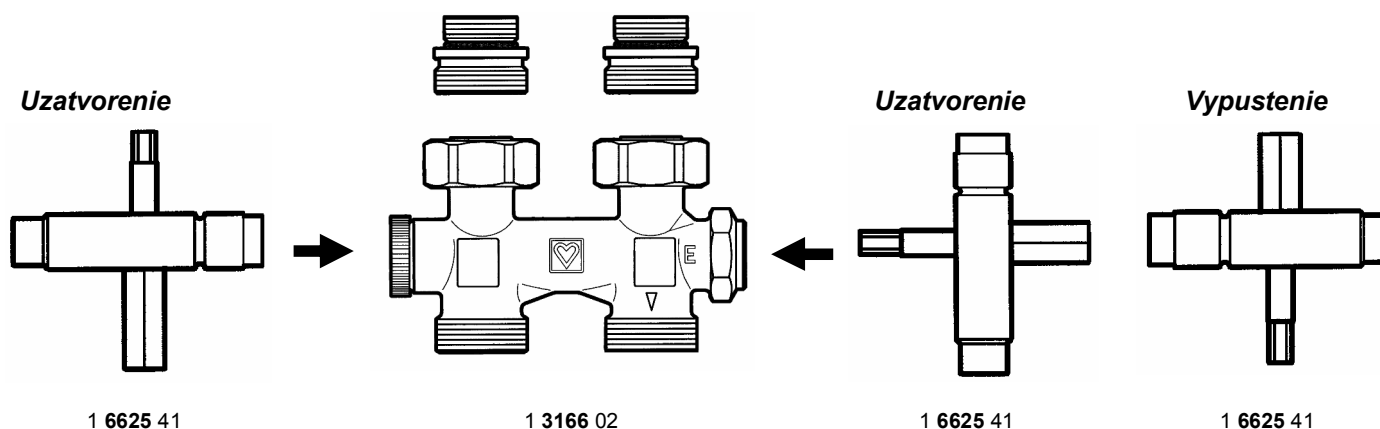

1.2 Pripájacie diely HERZ 3000 pre 1-rúrkové sústavy (obj.č. **3066**). Pri ich použití v 1-rúrkovej sústave máme možnosť prednastavenia pomeru zatekania (po sňatí ľavej krytky 6-hranným inbusovým kľúčom Ø 4). Pripájacie diely HERZ 3000 pre 1-rúrkové sústavy delíme na priame (pre napojenie VT z podlahy), rohové (pre napojenie VT zo steny) s pripojením na VT vpravo alebo rohové s pripojením na VT vľavo. Všetky tieto typy majú možnosť uzatvorenia a vypustenia vykurovacieho telesa pomocou viacúčelového kľúča s obj. č. 1662541. Ak pomer zatekania prednastavíme na hodnotu „0“, stáva sa z pripájacieho dielu pre 1-rúrkové sústavy pripájací diel pre 2-rúrkové sústavy.

Prednastavenie pomeru zatekania pre použitie v 1-rúrkovej sústave

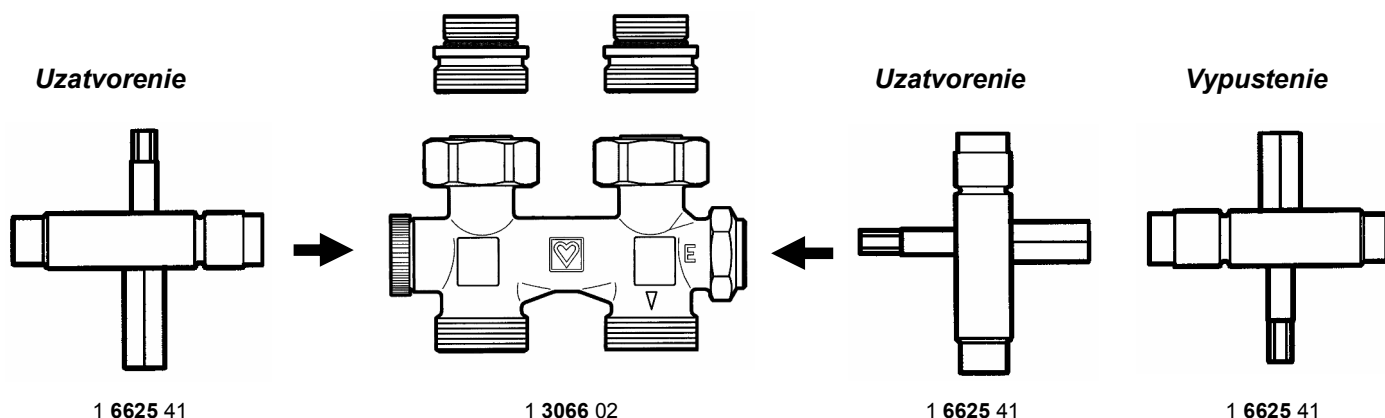
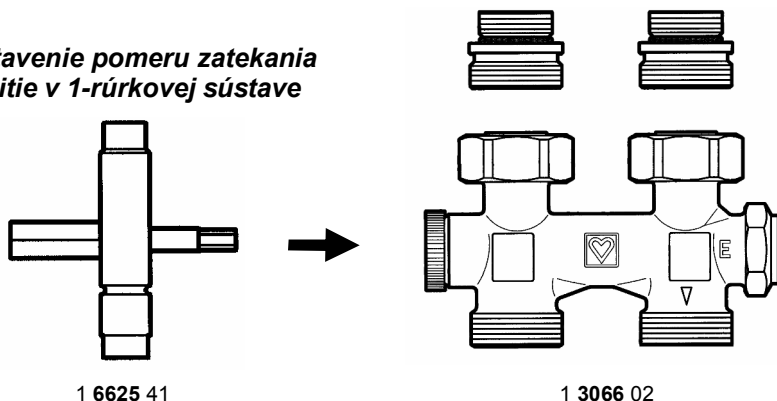

1.3 Pripájacie diely HERZ 3000 pre 2-rúrkové sústavy, ktorých základné delenie je na priame a rohové. Možnosť uzatvorenia a vypustenia majú pripájacie diely HERZ 3000 s obj. číslom **3466**, pripájacie diely HERZ 3000 s obj. číslom **3766** majú len možnosť uzatvorenia. Opäť pripomínáme, že tieto pripájacie diely nemajú možnosť prednastavenia. Na uzavretie a vypustenie používame viacúčelový kľúč s obj. číslom 1662541.

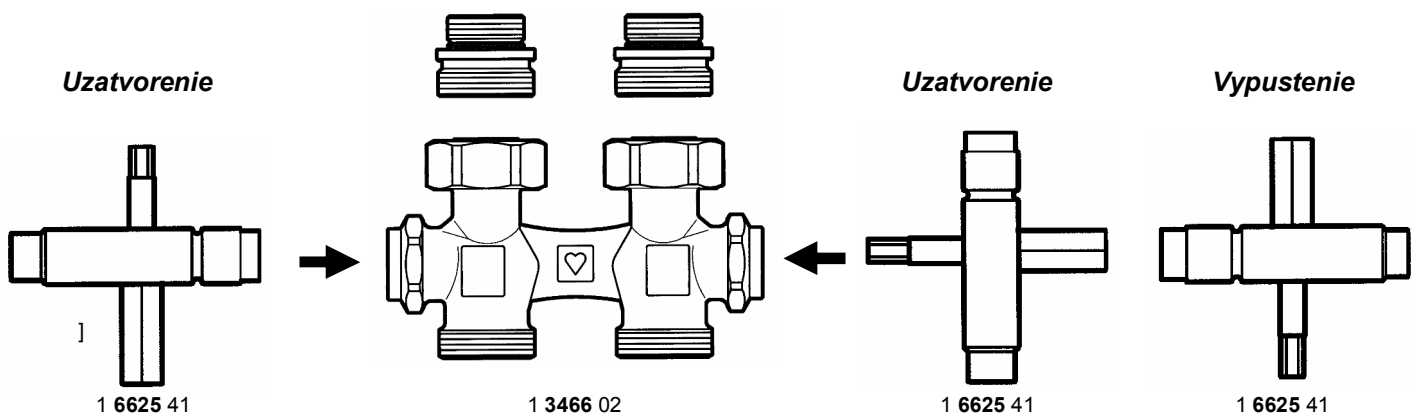

2. Druhú skupiny HERZ 3000 tvoria pripájacie sústavy s integrovaným termostatickým ventilom. Opäť je tu základné delenie na priame (pre napojenie VT z podlahy) a rohové (pre napojenie VT zo steny) .

Základná odlišnosť je v tom, že:

2.1 Pripájacie sústavy s obj. číslom **3791-3794** majú integrovaný termostatický ventil bez možnosti prednastavenia, na ktorý však môžeme osadiť termostatickú hlavicu. Preto je potrebné ich použiť v kombinácii s VT i integrovaným termostatickým zvrškom s možnosťou prednastavenia. Zvyčajne sa toto riešenie volí vtedy, ak nechceme alebo nemáme priestorové možnosti pre osadenie termostatickej hlavice v hornej časti VT.

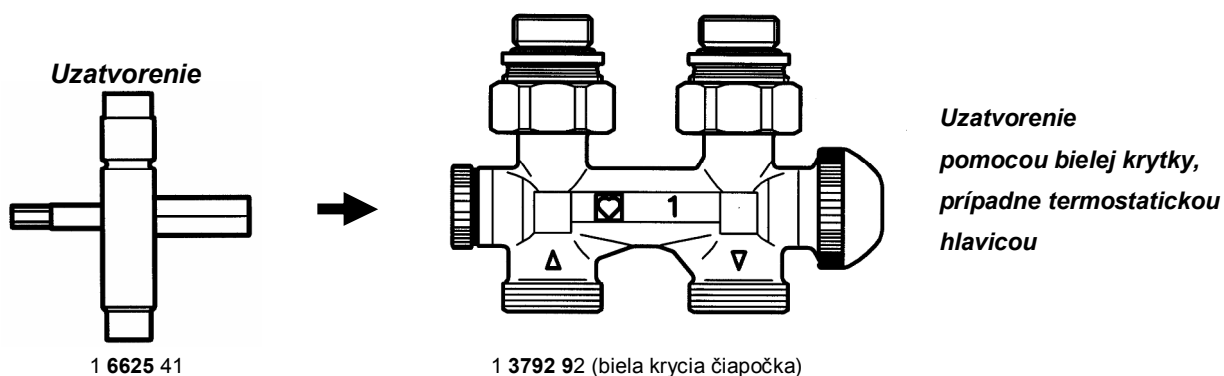

2.2 Termostatický zvršok s možnosťou priamo odčítateľného prednastavenia majú pripájacie sústavy HERZ 3000 s obj. číslo **3691-3694**. Termostatická hlavica sa osadzuje priamo na pripájaciu sústavu. K tejto voľbe pristúpime buď, ak vykurovacie teleso nemá v sebe integrovaný termostatický zvršok s možnosťou prednastavenia, alebo ak má, ale nedokážeme na ňom doškrtiť nadbytočný dispozičný tlak obehového čerpadla.

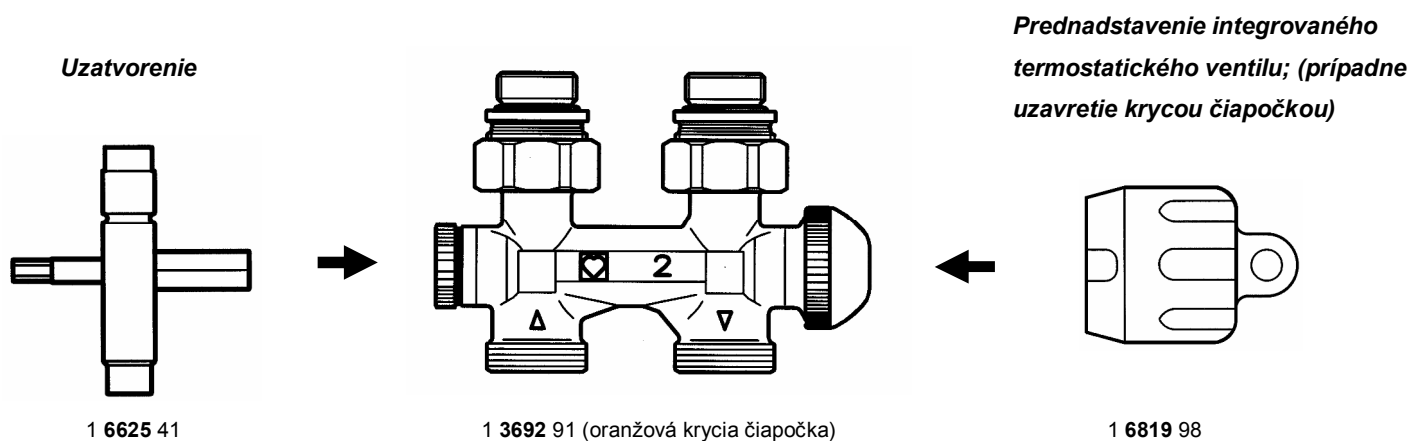

Pripájacie diely typu „B“

Pripájacie diely typu „B“ sú dve samostatné armatúry, ktoré sú určené na pripojenie VT, u ktorých je pripojenie na rozvod (prívod aj spätočka) riešený zospodu VT rozstupom iným než 50 mm. Pripojiť pomocou nich na rozvod možno len tie VT, ktoré majú v sebe už z výroby integrovaný termostatický zvršok s možnosťou prednastavenia. Na tento termostatický zvršok umiestnený v hornej časti VT je potom možné osadiť termostatickú hlavicu. Tieto pripájacie diely nemajú žiadnu regulačnú schopnosť. Delíme ich na:

- 1. Pripájacie diely s možnosťou uzatvorenia a vypustenia VT** (obj. č. 3041, 3042, 3061 a 3062)
- 2. Pripájacie diely len s možnosťou uzatvorenia** (obj.č. 3741, 3742, 3761 a 3762).

Obidva typy pripájacích dielov majú priame alebo rohové vyhotovenie.

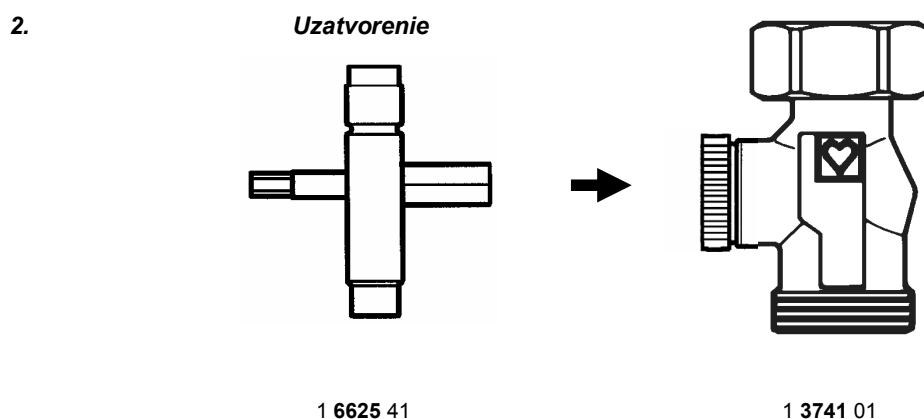
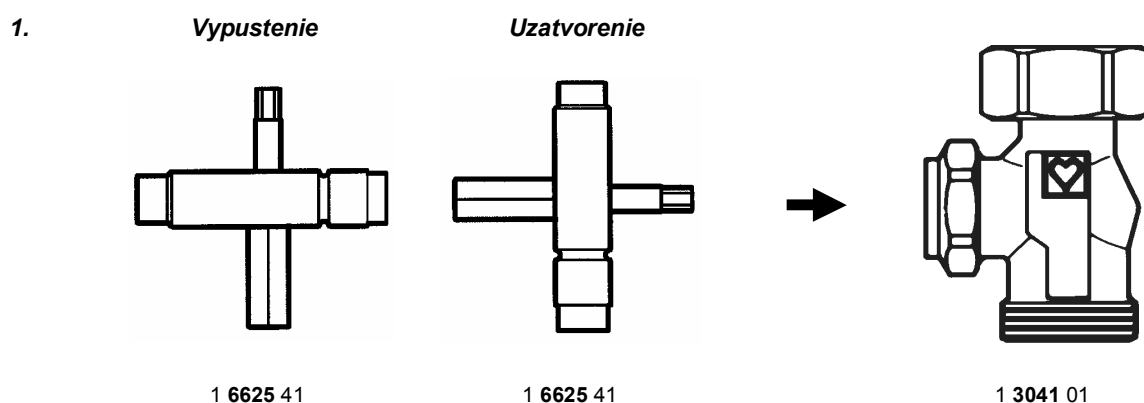



1 3066 02
1 3166 02



1 3466 02



1 3792 92

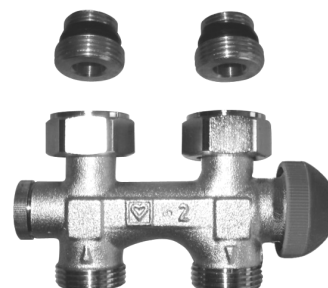

1 3692 91



1 3066 12



1 3466 12

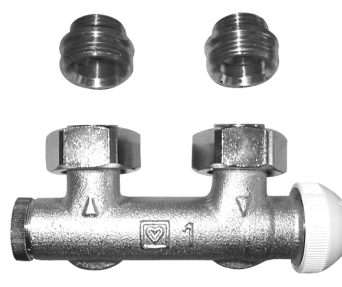

1 3794 92

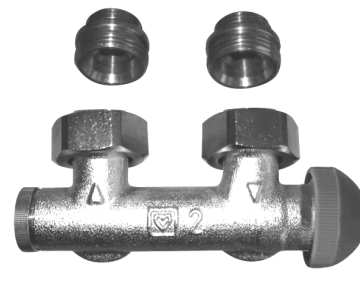

1 3694 91



1 3166 12



1 3041 01



1 3042 01



1 3741 01



1 3742 01



1 6819 98



1 6625 41

Všetky práva vyhradené. 18.3.2006

HERZ, spol. s r.o., Šustekova 16, P.O.BOX 8, 850 05 Bratislava 55
Tel.: 02/6241 1909, 6241 1910, 6241 1914, Fax.: 02/6241 1825
GSM-brána: 0907/ 799 550, e-mail: office@herz-sk.sk, www.herz-sk.sk
IČO: 31369847, DIČ: 2020345899, IČ pre daň: SK2020345899
Bankové spojenie: ČSOB 1802147383/7500

